

EAC

Руководство по эксплуатации

536LiHD60X

536LiHD70X

Прежде чем приступить к работе с машиной внимательно прочитайте инструкцию и убедитесь, что Вам все понятно.



Russian

ПОЯСНЕНИЕ СИМВОЛОВ

Условные обозначения на машине:

Перевод оригинальной инструкции по эксплуатации с шведского языка.

ПРЕДУПРЕЖДЕНИЕ! При небрежном или неправильном применении, ножницы для живой изгороди могут стать источником повышенной опасности и привести к серьезной травме или даже к травме со смертельным исходом. Исключительно важно, чтобы вы прочитали и поняли содержание настоящей инструкции.

Прежде чем приступить к работе с машиной внимательно прочитайте инструкцию и убедитесь, что Вам все понятно.

Всегда используйте:

- Специальные шумозащитные наушники
- Проверенные защитные очки

Пользуйтесь специальными защитными перчатками.

Эта продукция отвечает требованиям соответствующих нормативов ЕС.

Символы на изделии либо на упаковке обозначают, что данное изделие не должно утилизироваться в качестве бытовых отходов. Вместо этого должно быть передано в соответствующий пункт для переработки электрического и электронного оборудования. (Только для Европы)

Не оставлять под дождем.

Постоянный ток.

Эмиссия шума в окружающую среду согласно Директиве Европейского Сообщества. Эмиссия машины приведена в главе 'Технические характеристики' и на табличке.

Рычаг блокировки, регулировка ручки



Условные обозначения на аккумуляторе и/или зарядном устройстве аккумулятора:

Прежде чем приступить к работе с машиной внимательно прочитайте инструкцию и убедитесь, что Вам все понятно.



Это изделие подлежит утилизации на соответствующем предприятии по переработке отходов. (Только для Европы)

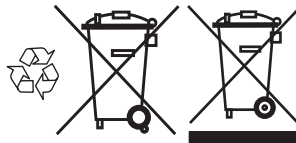

Надежный трансформатор



Зарядное устройство аккумулятора должно использоваться и храниться только внутри помещений.



Двойная изоляция



Другие символы/наклейки на машине относятся к специальным требованиям сертификации на определенных рынках.

Символы в инструкции:

Машина включается и выключается при нажатии на кнопки On («Включить») и Stop («Стоп»).



Пользуйтесь специальными защитными перчатками.



Снимите аккумулятор. ВАЖНО! Во избежание самозапуска машины необходимо всегда вынимать из нее аккумулятор.



ПОЯСНЕНИЕ СИМВОЛОВ

На триммере для живой изгороди, аккумуляторной батарее и зарядном устройстве есть следующие наклейки:

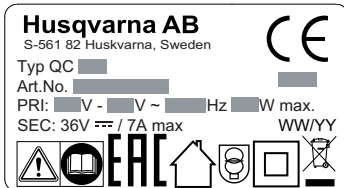
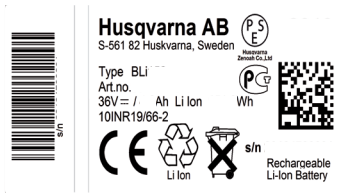
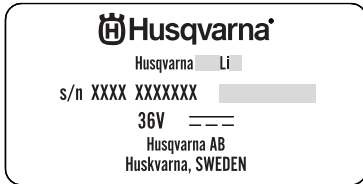

СОДЕРЖАНИЕ

Содержание

ПОЯСНЕНИЕ СИМВОЛОВ	
Условные обозначения на машине:	2
Условные обозначения на аккумуляторе и/или зарядном устройстве аккумулятора:	2
Символы в инструкции:	2
СОДЕРЖАНИЕ	
Содержание	4
Перед запуском проследите за следующим:	4
ВВЕДЕНИЕ	
Уважаемый покупатель!	5
ЧТО ЕСТЬ ЧТО?	
Что есть что?	6
ОБЩИЕ ПРЕДПИСАНИЯ ПО БЕЗОПАСНОСТИ	
Общие меры предосторожности при работе с электроинструментом	7
Средства защиты оператора	10
Аккумуляторная батарея и зарядное устройство	11
Устройства безопасности машины	12
УХОД ЗА АККУМУЛЯТОРНОЙ БАТАРЕЕЙ	
Аккумулятор	15
Зарядное устройство	15
Транспортировка и хранение	16
Утилизируйте аккумуляторную батарею, зарядное устройство и машину.	16
ЗАПУСК И ОСТАНОВ	
Проверка перед пуском	17
Подключение аккумулятора к машине	17
Запуск и остановка	17
МЕТОД РАБОТЫ	
Общие рабочие инструкции	19
ТЕХНИЧЕСКОЕ ОБСЛУЖИВАНИЕ	
Осмотр и техобслуживание	22
Чистка и смазка	22
Устранение неисправностей	23
График технического обслуживания	24
ТЕХНИЧЕСКИЕ ХАРАКТЕРИСТИКИ	
Технические характеристики	25
Гарантия ЕС о соответствии	26

Перед запуском проследите за следующим:

Внимательно прочтите инструкцию по эксплуатации.



ПРЕДУПРЕЖДЕНИЕ!

Продолжительное воздействие шума дает неизлечимое ухудшение слуха. Всегда пользуйтесь, поэтому, специальными наушниками.



ПРЕДУПРЕЖДЕНИЕ! Ни при каких

обстоятельствах не допускается внесение изменений в первоначальную конструкцию машины без разрешения изготовителя. Пользуйтесь только оригинальными запчастями. Внесение неразрешенных изменений и/или использование неразрешенных приспособлений может привести к серьезной травме или даже к смертельному исходу для оператора или других лиц.



ПРЕДУПРЕЖДЕНИЕ! При небрежном или неправильном применении, ножницы для живой изгороди могут стать источником повышенной опасности и привести к серьезной травме или даже к травме со смертельным исходом. Исключительно важно, чтобы вы прочитали и поняли содержание настоящей инструкции.

ВВЕДЕНИЕ

Уважаемый покупатель!

Мы поздравляем Вас с выбором инструмента Husqvarna! Фирма Husqvarna берет свое начало в 1689 году, когда король Карл XI постановил создать фабрику по изготовлению мушкетов на берегу речки Huskvarna. Место около речки Huskvarna было разумным выбором, так как энергия течения воды использовалась в производстве. В течение более 300 лет существования фабрики Husqvarna на ней производилось множество различных изделий, начиная от каминов и до современных кухонных машин, швейных машинок, велосипедов, мотоциклов и т.д. В 1956 году была выпущена первая бензомоторная газонокосилка, после чего в 1959 году была выпущена первая моторная пила. В этой области производства деятельность Husqvarna осуществляется и сегодня.

Сегодня Husqvarna является одним из ведущих в мире производителей изделий для лесных и садовых работ самого высокого качества и мощности. Цель бизнеса заключается в том, чтобы разрабатывать, производить и распространять на рынке изделия с моторным приводом для работы в лесу и в саду, а также в строительстве и в промышленном комплексе. Фирма Husqvarna также стремится быть впереди в эргономике, удобстве пользования, безопасности и экологии, и по этой причине было разработано много различных функций, которые улучшают продукцию в этих областях.

Мы убеждены в том, что Вы по достоинству оцените качество нашего изделия и мощность и останетесь довольным им на протяжении длительного времени. Приобретение какого-либо из наших изделий, дает Вам доступ к профессиональной помощи по его ремонту и обслуживанию, если в этом все-таки возникнет необходимость. Если машина была приобретена не в одном из наших специализированных магазинов, узнайте в ближайшей сервисной мастерской.

Надеемся, что Вы останетесь довольны Вашей машиной, и что она будет Вашим спутником на долгое время. Помните о том, что настоящее руководство является ценным документом. Выполняя требования инструкции (пользование, сервис, обслуживание и т.д.), Вы значительно продлите срок службы машины и поднимите ее вторичную стоимость. Когда Вы будете продавать Вашу машину, не забудьте передать инструкцию новому владельцу.

Спасибо за то, что Вы пользуетесь инструментом Husqvarna!

Husqvarna AB постоянно работает над разработкой своих изделий и поэтому оставляет за собой право на внесение изменений в форму и внешний вид без предварительных предупреждений.

ЧТО ЕСТЬ ЧТО?

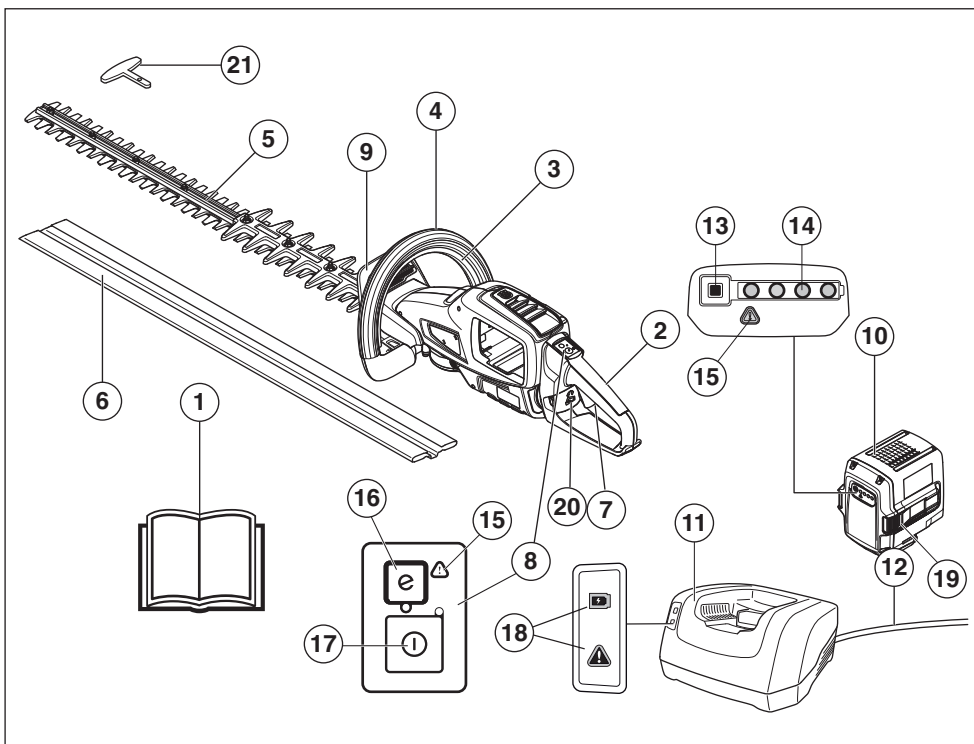

Что есть что?

1 Руководство по эксплуатации

2 Задняя ручка

3 Стопор переключателя

4 Передняя ручка

5 Лезвие и щиток лезвия

6 Защитный кожух

7 Переключатель

8 Панель управления

9 Щиток для руки

10 Аккумулятор

11 Зарядное устройство

12 Шнур

13 Кнопка-индикатор аккумулятора

14 Уровень заряда аккумулятора

15 Предупреждающий индикатор

16 Кнопка «SavE»

17 Кнопка запуска и останова машины

18 Предупреждающий индикатор, индикатор подачи питания

19 Кнопки извлечения аккумулятора

20 Ограничитель ручки

21 Наконечник ножа

ОБЩИЕ ПРЕДПИСАНИЯ ПО БЕЗОПАСНОСТИ

Общие меры предосторожности при работе с электроинструментом

Прежде чем приступить к работе с машиной внимательно прочитайте инструкцию и убедитесь, что Вам все понятно.

Машина предназначена только для стрижки и обрезания веток.

Во избежание самозапуска машины необходимо всегда вынимать из нее аккумулятор.



ПРЕДУПРЕЖДЕНИЕ! Внимательно прочитайте все правила и информацию о мерах предосторожности. Несоблюдение указанных в них требований может привести к поражению электрическим током, возникновению пожара и (или) получению серьезных травм.

ВАЖНО!

Сохраните под рукой все правила и описания мер предосторожности для последующего использования. Под словом «электроинструмент» в данном документе понимается электрический инструмент, работающий от сети (проводной) либо от батареи (беспроводной).

Безопасность рабочего места

- Рабочее место должно содержаться в чистоте и быть хорошо освещено. В темных или захламленных помещениях более высока вероятность несчастных случаев.
- Не пользуйтесь электроинструментами во взрывоопасной атмосфере, например в присутствии легковоспламеняющихся жидкостей, газов или пыли. В электроинструментах создаются искры, которые могут воспалить пыль или пары жидкостей.
- Не позволяйте детям и посторонним наблюдателям приближаться к вам во время использования электроинструмента. Это может отвлечь ваше внимание и привести к потере контроля.

Техника электробезопасности

- Штепсельная вилка электроинструмента должна соответствовать электрической розетке. Ни в коем случае не пытайтесь самостоятельно исправить вилку. Не пользуйтесь никакими штепсельными переходниками при работе с заземленными

электроинструментами. Использование оригинальной штепсельной вилки и соответствующей ей розетки значительно снижает риск поражения электрическим током.

- Избегайте контакта любых частей тела с заземленными поверхностями, такими как трубы, батареи отопления, кухонные плиты и холодильники. Заземление тела увеличивает риск поражения электрическим током.
- Не подвергайте электроинструмент воздействию воды или высокой влажности. Попадание воды внутрь электроинструмента также увеличивает риск поражения электротоком.
- Используйте шнур электроинструмента только по прямому назначению. Никогда не носите и не тяните электроинструмент за шнур и не дергайте за него, чтобы выключить инструмент из розетки. Держите шнур вдали от источников тепла, маслянистых веществ, а также острых и движущихся предметов. Эксплуатация поврежденного или запутанного шнура увеличивает риск поражения электротоком.
- При работе с электроинструментом вне помещения используйте специальный удлинительный шнур для наружных работ. Это позволит снизить риск поражения током.
- При работе с электроинструментом во влажном месте используйте источник тока, защищенный прерывателем от электрического замыкания на землю. Использование прерывателя при электрическом замыкании на землю снижает риск поражения током.

Личная безопасность

- При работе с электроинструментом будьте бдительны, следите за своими действиями и руководствуйтесь здравым смыслом. Не используйте электроинструмент, если вы устали или находитесь под воздействием наркотических средств, алкоголя или лекарств. Малейшая невнимательность может обернуться серьезными физическими травмами.
- Пользуйтесь средствами индивидуальной защиты. Всегда надевайте средства защиты глаз. Специальные средства защиты, такие как респиратор, нескользящая защитная обувь, каска и защитные наушники, существенно снижают риск получения травм.

ОБЩИЕ ПРЕДПИСАНИЯ ПО БЕЗОПАСНОСТИ

- Примите меры по предотвращению случайного включения. Прежде чем подключать инструмент к источнику питания, брать его в руки или переносить, убедитесь, что выключатель питания находится в положении OFF (ВЫКЛ). Не переносите электроинструменты, держа палец на выключателе питания, а также включенные электроинструменты — это может привести к несчастному случаю.
- Уберите все гаечные и регулировочные ключи, прежде чем включать питание. Ключ, оставленный на движущейся части электроинструмента, может стать причиной несчастного случая.
- Не прикладывайте слишком больших усилий. Всегда соблюдайте правильную дистанцию и балансировку. Это обеспечит вам наилучший контроль электроинструмента в непредвиденных ситуациях.
- Одевайтесь соответственно. Не надевайте очень просторную одежду или ювелирные украшения. Не допускайте попадания волос, одежды и перчаток в движущиеся части инструмента. Слишком просторная одежда, ювелирные украшения и длинные волосы могут застрять в движущихся частях.
- Если электроинструмент оборудован дополнительными устройствами для сбора и удаления пыли, убедитесь, что они подключены и правильно используются. Эти устройства способствуют снижению опасности, связанных с наличием пыли.

Вибрации во время фактического использования электроинструмента могут отличаться от заявленного суммарного значения в зависимости от того, каким образом инструмент используется. Операторы должны определять меры безопасности для собственной защиты, основываясь на оценке воздействия в конкретных условиях эксплуатации (с учетом всех частей рабочего цикла, таких как время отключения инструмента и время вращения на холостом ходу в дополнение к триггеру).

Использование и уход за электроинструментом

- Не перегружайте электроинструмент. Убедитесь, что он предназначен для выполнения конкретной задачи. Правильно выбранный электроинструмент сделает свою работу лучше и безопаснее, если использовать технические характеристики, на которые он рассчитан.
- Не пользуйтесь электроинструментом, если его выключатель питания не работает. Такой инструмент представляет опасность и подлежит обязательному ремонту.

- Прежде чем производить какую-либо настройку электроинструмента, заменять его части или убирать на хранение, отключите его от источника питания и (или) батарейного блока. Эти меры предосторожности позволяют исключить возможность случайного включения электроинструмента.
- Храните неиспользуемые электроинструменты в недоступном для детей месте и не позволяйте работать с инструментом лицам, не ознакомленным с ним и с данными правилами техники безопасности. Электроинструменты в руках неопытных пользователей являются источником опасности.
- Держите электроинструменты в исправном состоянии. Регулярно проверяйте, не застревают ли движущиеся части и не смещаются ли они со своего нормального положения; все ли части исправны, а также другие условия, влияющие на работу электроинструмента. В случае обнаружения какой-либо неисправности устраните ее перед использованием инструмента. Многие несчастные случаи возникают из-за недостаточного тщательного ухода за электроинструментами.
- Держите режущие инструменты острыми и чистыми. Исправные режущие инструменты с острыми режущими краями меньше подвержены поломкам и более просты в управлении.
- Используйте электроинструменты, запчасти, наконечники и т.п. в соответствии с данными правилами, принимая во внимание условия работы и специфику выполняемой задачи. Использование электроинструментов для выполнения операций, на которые они не рассчитаны, может привести к возникновению опасных ситуаций.

Использование и уход за зарядным устройством

- Выполняйте подзарядку только с помощью зарядного устройства, указанного производителем. Зарядное устройство, подходящее для одного типа аккумуляторной батареи, может создать опасность возгорания при использовании с аккумуляторной батареей другого типа.
- Используйте электроинструмент только со специально предназначенными аккумуляторными батареями. Использование других аккумуляторных батарей может создать опасность травмы или возгорания.

ОБЩИЕ ПРЕДПИСАНИЯ ПО БЕЗОПАСНОСТИ

- Когда аккумуляторная батарея не используется, храните ее вдали от других металлических предметов, таких как скрепки, монеты, ключи, гвозди, винты или иные мелкие предметы, которые могут замкнуть клеммы аккумуляторной батареи. Замыкание клемм аккумулятора может привести к ожогам или пожару.
- При неправильном обращении из батареи может вытечь жидкость; избегайте прикосновений. При случайном прикосновении промойте место прикосновения водой. При попадании жидкости в глаза обратитесь за медицинской помощью. Вытекшая из батареи жидкость может привести к раздражению или ожогу.

Обслуживание

- Ремонт электроинструментов должен производиться квалифицированным специалистом и только с использованием оригинальных запасных частей. Это гарантирует сохранность электроинструмента.

Предупреждения по технике безопасности. Личная безопасность

- Во время эксплуатации машины для стрижки живой изгороди держите ее обеими руками. Использование только одной руки может привести к потере управления и повлечь за собой серьезную травму.
- Не работайте близко к режущему лезвию. Не удаляйте срезанный и не удерживайте подлежащий срезке материал во время работы лезвий. При удалении застрявшего материала убедитесь, что переключатель находится в положении off (выкл.). Лезвия вращаются по инерции после выключения. Малейшая невнимательность при работе с триммером для изгороди может обернуться серьезными физическими травмами.
- Переносите триммер для изгороди за ручку. Режущее лезвие должно быть при этом остановлено. Правильное обращение с триммером для изгороди снизит вероятность травмирования режущими лезвиями.
- Держите электроинструмент только за изолированную поверхность захвата, поскольку режущее лезвие может соприкоснуться со скрытой проводкой или собственным кабелем. При контакте режущего лезвия с проводом, находящимся под напряжением, выступающие металлические части тоже окажутся под напряжением и могут поразить оператора электрическим током.

- ОПАСНО - Не трогайте режущую пластину. Контакт с режущей пластиной приведет к серьезной травме.

ВАЖНО!

Перед проведением техобслуживания машины необходимо всегда вынимать аккумулятор. Необходимо убедиться, что дети не используют машину в качестве игрушки.

Храните машину в недоступном для детей месте. Ни при каких условиях нельзя позволять детям или иным лицам, не знакомым с правилами эксплуатации машины и/или аккумуляторной батареи, работать с этим оборудованием или заниматься его техобслуживанием. Местные законы могут устанавливать возраст пользователя.

Никогда не работайте машиной, которая была модифицирована по сравнению с первоначальным вариантом.

Пользуйтесь средствами индивидуальной защиты. См. раздел 'Средства защиты пользователя'.

Пользователь машиной должен убедиться в том, что в радиусе 15 м во время работы нет людей или животных.

Никогда не используйте машину при неблагоприятных погодных условиях, например в туман, дождь, при сильном ветре, низких температурах воздуха и т. д. Очень жаркая погода может стать причиной перегрева машины.

Никогда не эксплуатируйте дефектную машину. Проводите регулярные проверки средств защиты, уход и обслуживание в соответствии с данным руководством. Некоторые операции по уходу и обслуживанию должны выполняться только квалифицированными специалистами. См. указания в разделе 'Техническое обслуживание'.

Перед началом эксплуатации проведите общий осмотр машины (см. график технического обслуживания и ремонта).



ПРЕДУПРЕЖДЕНИЕ! Машина во время работы создает электромагнитное поле. В определенных обстоятельствах это поле может создавать помехи для пассивных и активных медицинских имплантатов. Чтобы избежать риска серьезной травмы или смерти, лицам с медицинскими имплантатами рекомендуется проконсультироваться с врачом и изготовителем имплантата, прежде чем приступать к эксплуатации этой машины.

ОБЩИЕ ПРЕДПИСАНИЯ ПО БЕЗОПАСНОСТИ



ПРЕДУПРЕЖДЕНИЕ! Никогда не позволяйте детям пользоваться машиной или находиться рядом с ней. Поскольку машину можно запустить без особого труда, это могут сделать дети, находящиеся без должного присмотра. Это создает риск получения серьезных травм. Поэтому в случаях, когда машина остается без присмотра, аккумулятор должен быть отсоединен.



ПРЕДУПРЕЖДЕНИЕ! Неправильные ножи могут привести к несчастному случаю.

Средства защиты оператора

ВАЖНО!

При небрежном или неправильном применении, ножницы для живой изгороди могут стать источником повышенной опасности и привести к серьезной травме или даже к травме со смертельным исходом. Исключительно важно, чтобы вы прочитали и поняли содержание настоящей инструкции.

Во время работы с машиной вы должны использовать специальные одобренные средства защиты. Средства личной защиты не могут полностью исключить риск получения травмы, но при несчастном случае они снижают тяжесть травмы. Обращайтесь за помощью к дилеру при подборе средств защиты.



ПРЕДУПРЕЖДЕНИЕ! Всегда следите за предупреждающими сигналами или криком, когда пользуетесь защитными наушниками. Снимайте наушники сразу же после того, как будет остановлен двигатель.

ЗАЩИТНЫЕ НАУШНИКИ

Следует пользоваться защитными наушниками с достаточным заглушающим эффектом.



ЗАЩИТА ГЛАЗ

Следует всегда пользоваться одобренными защитными очками. При использовании визиром следует пользоваться также одобренными защитными очками. Под одобренными защитными очками подразумеваются очки, отвечающие нормативам ANSI Z87.1 для США или EN 166 для стран ЕН.



РУКАВИЦЫ

В случае необходимости, например, для сборки режущего оборудования, следует надеть рукавицы.



САПОГИ

Пользуйтесь несколькими и устойчивыми сапогами или обувью.



РАБОЧАЯ ОДЕЖДА

Пользуйтесь одеждой из плотной ткани и избегайте свободной одежды, которая может зацепиться за кусты или ветви. Всегда надевайте прочные брюки. Не носите украшения, шорты или сандалии, не ходите босиком. Длинные волосы не должны свисать ниже плеч.

АПТЕЧКА ПЕРВОЙ ПОМОЩИ

Всегда имейте при себе аптечку для оказания первой медицинской помощи.



ОБЩИЕ ПРЕДПИСАНИЯ ПО БЕЗОПАСНОСТИ

Аккумуляторная батарея и зарядное устройство

В данном разделе описываются меры по технике безопасности для аккумуляторной батареи и зарядного устройства.

Для изделий компании Husqvarna используйте только оригинальные аккумуляторные батареи компании Husqvarna и заряжайте их только в оригинальном зарядном устройстве компании Husqvarna. Для аккумуляторных батарей используется программное обеспечение с криптографической защитой.

В данной машине используйте только оригинальные аккумуляторы BLi от Husqvarna.

Меры предосторожности при работе с аккумулятором

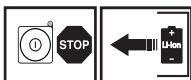

Аккумуляторные батареи Husqvarna, BLi, используются только в качестве источника питания для соответствующего беспроводного оборудования фирмы Husqvarna. Во избежание травм, данные аккумуляторы не должны использоваться в качестве источника питания в других устройствах.

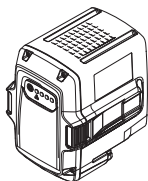

ПРЕДУПРЕЖДЕНИЕ! Аккумулятор не должен подвергаться воздействию солнечного света, тепла или открытого пламени. Попадание аккумулятора в открытый пламя может привести ко взрыву. Существует риск получения ожогов, в том числе химических.



ПРЕДУПРЕЖДЕНИЕ! Избегайте попадания аккумуляторной кислоты на кожу. Аккумуляторная кислота может стать причиной раздражения или ожогов кожи, а также травм, причиняемых едкими веществами. При попадании кислоты в глаза нельзя их тереть. Необходимо промывать глаза обильным количеством воды на протяжении 15 минут. Необходимо обратиться за медицинской помощью. При случайном контакте с кожей необходимо промыть подвергшийся воздействию участок обильным количеством воды с мылом.



ПРЕДУПРЕЖДЕНИЕ! Запрещается подключать аккумулятор к ключам, монетам, винтам или другим металлическим предметам, поскольку это может привести к короткому замыканию аккумулятора. Запрещается вставлять какие-либо предметы в вентиляционные отверстия аккумулятора.

Неиспользуемые аккумуляторы должны храниться вдали от металлических предметов, таких как гвозди, монеты, ювелирные изделия. Не пытайтесь разбирать или ломать аккумулятор.

- Используйте аккумуляторную батарею при температуре окружающей среды в диапазоне от -10 °C до 40 °C.
- Аккумулятор не должен подвергаться воздействию СВЧ-излучения или высокого давления.
- Запрещается выполнять чистку аккумуляторной батареи или зарядного устройства водой. См. также раздел Обслуживание.
- Храните аккумулятор в недоступном для детей месте.
- Аккумулятор необходимо защищать от дождя и сырости.

ОБЩИЕ ПРЕДПИСАНИЯ ПО БЕЗОПАСНОСТИ

Техника безопасности при работе с зарядным устройством аккумулятора

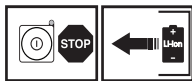

Для зарядки аккумуляторных батарей Husqvarna, BLi, необходимо использовать только зарядные устройства Husqvarna QC.

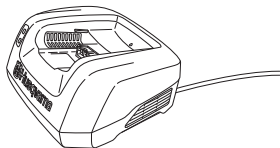

ПРЕДУПРЕЖДЕНИЕ! Для минимизации риска поражения электрическим током или короткого замыкания необходимо соблюдать следующие меры:

Не вставляйте посторонние предметы в вентиляционную решетку зарядного устройства.

Не разбирайте зарядное устройство.

Не подсоединяйте металлические объекты к клеммам зарядного устройства, так как это может привести к короткому замыканию зарядного устройства.

Подключайте устройство только к исправным розеткам, соответствующим требованиям правил электробезопасности.



ПРЕДУПРЕЖДЕНИЕ! Не используйте зарядное устройство вблизи едких или легковоспламеняющихся материалов. Не накрывайте зарядное устройство. Вытащите вилку зарядного устройства из розетки в случае появления дыма или огня. Помните о риске пожара!

- Регулярно проверяйте соединительный провод зарядного устройства на целостность и отсутствие трещин в изоляции.
- Никогда не переносите зарядное устройство за провод и не вытаскивайте вилку из розетки за провод.

- Шнуры и удлинители не должны быть в контакте с водой, маслом или с острыми краями. Будьте внимательны, чтобы шнур не был передавлен дверью, калиткой или чем-либо другим. Этот предмет может быть токопроводящим. Удлинители необходимо регулярно проверять и заменять при наличии повреждений.

Запрещается использовать:

- неисправное или поврежденное зарядное устройство; также запрещается использовать неисправную, поврежденную или деформированную аккумуляторную батарею;

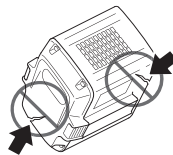

Не выполняйте зарядку:

- обыкновенные батарейки в зарядном устройстве и не используйте их в машине.
- зарядное устройство вне помещений.
- аккумуляторную батарею в дождь или при высокой влажности;
- аккумуляторную батарею под воздействием прямых солнечных лучей.

Используйте зарядное устройство только при температуре окружающей среды в пределах от 5 °C до 40 °C. Используйте зарядное устройство в хорошо проветриваемых, сухих помещениях, защищенных от пыли.

Устройства безопасности машины

В данном разделе рассматриваются различные защитные приспособления машины, их работа, и приведены основные принципы и правила, которые необходимо соблюдать для обеспечения безопасной работы. Для того чтобы найти, где расположены элементы и механизмы машины, см. раздел «Что есть что?».

Срок службы машины может укорачиваться, а риск возникновения аварии повышаться, если техническое обслуживание машины не выполняется должным образом, а сервис и/или ремонт проводятся непрофессионально. Если требуется дополнительная информация, обращайтесь в ближайшую мастерскую по обслуживанию.

ОБЩИЕ ПРЕДПИСАНИЯ ПО БЕЗОПАСНОСТИ

ВАЖНО!

Для обслуживания и ремонта машины требуется специальная подготовка. Особенно важно это для работы с защитными приспособлениями. Если у машины обнаружатся любые из описанных ниже неисправностей, немедленно свяжитесь с вашим специалистом по обслуживанию. При покупке любого из наших изделий мы гарантируем обеспечение профессионального ремонта и обслуживания. Если поставщик, продающий вам машину, не является дилером по обслуживанию, спросите у него адрес ближайшей специализированной мастерской.



ПРЕДУПРЕЖДЕНИЕ! Никогда не работайте с машиной с неисправными элементами защитного оборудования. Произведите проверку и выполняйте все меры по обслуживанию, описанные в данном разделе. Если в результате этих проверок будут обнаружены неисправности, немедленно вызовите специалиста для ремонта.

Панель управления

Убедитесь, что машина включается/выключается, когда вы нажимаете кнопку включения/выключения (1) и удерживаете ее более 1 секунды. Зеленый светодиод (2) горит или выключен.

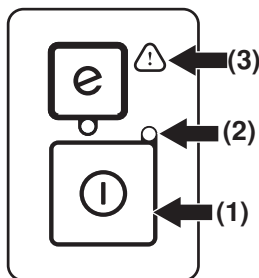

Когда мигает предупреждающий знак (3) и горит зеленый светодиод (2), это может указывать на следующее:

- невозможность работы машины на полную мощность и, в то же время, невозможность запуска машины. Отпустите переключатель, и машина запустится.
- машина застопорилась. Остановите машину. Снимите аккумулятор с машины. Удалите пологи, ветки или другие материалы, застрявшие между лезвиями.

- машина перегружена из-за затрудненного кошения. Отпустите переключатель, и машина запустится.

Мигающий предупреждающий знак (3) показывает, что машина перегрелась и остановлена. После остывания машины до нормальной температуры ее снова можно запустить и использовать.

Красный предупреждающий светодиод (3) сигнализирует об обслуживании.

Стопор переключателя

Переключатель питания предотвращает самопроизвольное срабатывание. Необходимо нажать и стопор переключателя питания, и сам переключатель. Независимо, в какой последовательности нажимать стопор переключателя питания и сам переключатель. При отпускании ручки переключатель и его стопор возвращаются в исходное положение. Это перемещение осуществляются независимыми пружинами. Такое устройство обеспечивает автоматическую блокировку переключателя питания в режиме простоя. Запустите машину. Нажмите стопор переключателя питания на передней ручке.

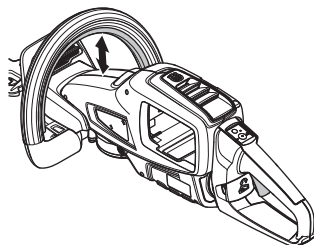

- Затем нажмите переключатель питания вверх для включения на полную мощность.

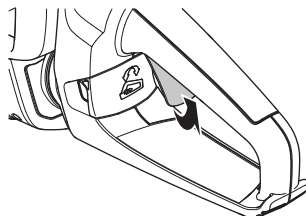

Отпустите переключатель и удостоверьтесь, что он свободно движется в обратном направлении. Режущий блок должен остановиться в течение 1 секунды.

Перезапустите машину и отпустите стопор переключателя питания на передней ручке. Удостоверьтесь в том, что при отпускании стопор переключателя питания возвращается в исходное положение. Режущий блок должен остановиться в течение 1 секунды.

ОБЩИЕ ПРЕДПИСАНИЯ ПО БЕЗОПАСНОСТИ

Щиток для руки

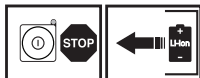

Щиток для руки предназначен для того, чтобы рука при работе не попала на ножи, например, если оператор отпустит переднюю ручку.

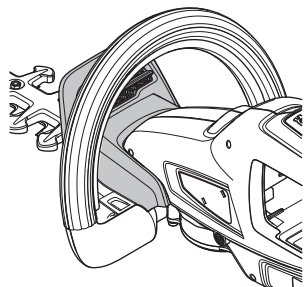

Проверьте, чтобы щиток для рук был хорошо закреплен. Проверьте, чтобы щиток для рук не был поврежден.

Лезвие и щиток лезвия



Внешняя часть лезвий (1) исполняет роль щитков.

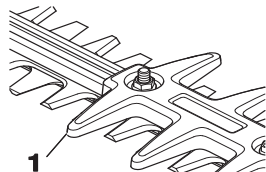

Проверьте щиток ножа, чтобы он не был поврежден и деформирован. Если режущий блок деформирован или поврежден, следует произвести его замену. Под словом «электроинструмент» в данном документе понимается электрический инструмент, работающий от сети (проводной) либо от батареи (беспроводной).

Установка защиты на нож

Наконечник используется для защиты внешнего края ножа.

- Установите защиту на нож

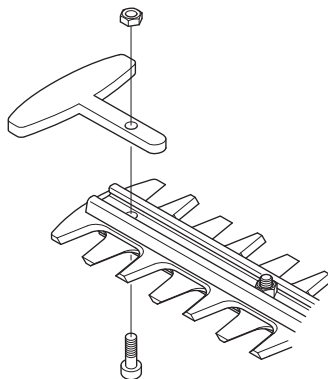

- Используйте винт и гайку на ноже. Затяните моментом 8 Нм.

УХОД ЗА АККУМУЛЯТОРНОЙ БАТАРЕЕЙ

Аккумулятор

Дисплей отображает емкость аккумулятора и наличие неполадок в нем. Емкость аккумулятора отображается на дисплее в течение 5 секунд после отключения машины или после нажатия кнопки-индикатора аккумулятора. Предупреждающий знак на аккумуляторе подсвечивается в случае возникновения ошибки. См. коды неисправностей.

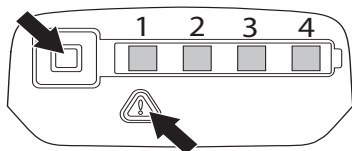

Светодиодные индикаторы	Аккумулятор
Все светодиоды горят	Аккумулятор полностью заряжен (75-100 %).
Светодиоды 1, 2, 3 горят.	Заряд аккумулятора — 50-75 %.
Светодиоды 1, 2 горят.	Заряд аккумулятора — 25-50 %.
Светодиод 1 горит.	Заряд аккумулятора — 0-25 %.
Светодиод 1 мигает.	Аккумулятор разряжен. Зарядите аккумулятор.

Зарядное устройство



ПРЕДУПРЕЖДЕНИЕ! Риск поражения электрическим током и короткого замыкания. Подключайте устройство только к исправным розеткам, соответствующим требованиям правил электробезопасности. Проверьте провод на отсутствие повреждений. Если повреждения будут обнаружены, замените провод.

Подключите зарядное устройство.

- Подсоединяйте зарядное устройство к сети питания с напряжением и частотой, указанными на паспортной табличке. Подсоедините вилку прибора к розетке.

Светодиод на зарядном устройстве мигнет зеленым цветом один раз.

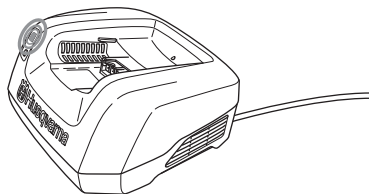

- Процесс зарядки останавливается, если температура батареи превышает 50 °С. В этом случае зарядное устройство будет выполнять охлаждение батареи.

Подключите аккумуляторную батарею к зарядному устройству.

Регулярно проверяйте целостность аккумулятора и зарядного устройства. См. также раздел Обслуживание.

Перед первым использованием аккумуляторную батарею необходимо зарядить. Уровень заряда аккумуляторной батареи при поставке составляет 30%.

- Установите аккумуляторную батарею в зарядное устройство. Убедитесь, что аккумуляторная батарея подсоединена к зарядному устройству.

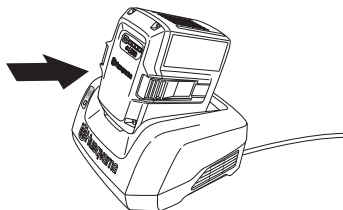

- При подсоединении аккумуляторной батареи к зарядному устройству на зарядном устройстве загорается зеленый сигнал зарядки.
- Когда загорятся все светодиоды, это означает полную зарядку аккумуляторной батареи.

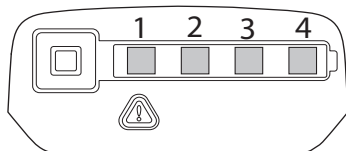

- Извлеките вилку из розетки. Запрещается резко дергать за провод питания для извлечения вилки из розетки.
- Удалите аккумуляторную батарею из зарядного устройства.

УХОД ЗА АККУМУЛЯТОРНОЙ БАТАРЕЕЙ

Состояние процесса зарядки

Литиево-ионные батареи могут заряжаться независимо от уровня заряда. Процесс зарядки может быть остановлен или запущен заново независимо от уровня заряда аккумулятора. Аккумулятор не поврежден. Полностью заряженный аккумулятор не разряжается, даже если оставить его в зарядном устройстве.

Процесс зарядки останавливается, если температура батареи превышает 50 °С.

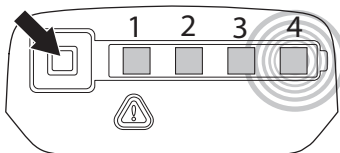

Светодиодный дисплей	Состояние процесса зарядки
Светодиод 1 мигает.	Заряд аккумулятора — 0-25 %.
Светодиод 1 горит, светодиод 2 мигает.	Заряд аккумулятора — 25-50 %.
Светодиоды 1, 2 горят, светодиод 3 мигает.	Заряд аккумулятора — 50-75 %.
Светодиоды 1, 2, 3 горят, светодиод 4 мигает.	Заряд аккумулятора — 75-100 %.
Светодиоды 1, 2, 3, 4 горят.	Если все светодиоды на аккумуляторе горят, то аккумулятор полностью заряжен.

Транспортировка и хранение

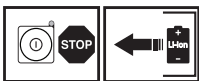

- Входящие в комплект литиево-ионные аккумуляторные батареи должны соответствовать требованиям законодательства в отношении опасных товаров.
- В случае коммерческой транспортировки, например, третьей стороной или экспедиторской компанией необходимо соблюдать особые требования в отношении упаковок и маркировки.
- Для подготовки изделия к поставке следует проконсультироваться со специалистом по перевозке опасных материалов. Также необходимо соблюдать прочие, возможно, более подробные региональные нормативы.
- Заклейте или накройте открытые контакты и упакуйте аккумуляторную батарею таким образом, чтобы она не могла перемещаться внутри упаковки.

- Закрепляйте машину во время транспортировки.
- Перед хранением или транспортировкой аккумулятора необходимо вынимать.
- Храните аккумуляторную батарею и зарядное устройство в сухом помещении, не подверженном воздействию влаги и низких температур.
- Во избежание поломок убедитесь, что аккумулятор не находится в машине при ее хранении.
- Не допускается хранение аккумулятора в местах, где вероятно возникновение статического электричества. Не допускается хранение аккумулятора в металлическом ящике.
- Храните аккумуляторную батарею и зарядное устройство при температуре в пределах от 5 °С до 45 °С и не подвергать воздействию прямых солнечных лучей.
- Храните зарядное устройство только в закрытом и сухом помещении.
- Обязательно храните аккумуляторную батарею отдельно от зарядного устройства. Храните оборудование в закрываемом на замок помещении, не доступном для детей и посторонних.
- Следите за тем, чтобы машины была хорошо очищенной, и чтобы перед ее продолжительным хранением было выполнено полное обслуживание.

Утилизируйте аккумуляторную батарею, зарядное устройство и машину.

Символы на изделии либо на упаковке обозначают, что данное изделие не должно утилизироваться в качестве бытовых отходов. Вместо этого должно быть передано в соответствующий пункт для переработки электрического и электронного оборудования.

Обеспечив соответствующую утилизацию данного изделия, вы можете предотвратить потенциально негативное влияние на окружающую среду и здоровье людей, которое иначе могло быть следствием неправильной утилизации данного изделия. Более подробную информацию о переработке данного изделия получите в Городском управлении, у службы, обеспечивающей переработку бытовых отходов либо в магазине, где Вы приобрели изделие.

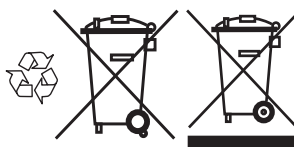

ЗАПУСК И ОСТАНОВ

Проверка перед пуском

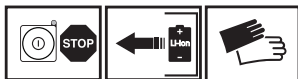

- Осмотрите участок работы. Уберите предметы, которые могут быть отброшены.
- Проверьте режущее оборудование. Не пользуйтесь тупыми ножами, ножами с трещиной или поврежденными ножами.
- Проверьте, чтобы машина была в исправном состоянии. Проверьте, чтобы все гайки и болты были затянуты.
- Пользуйтесь машиной только по назначению.
- Рукоятка и функции безопасности всегда должны быть в порядке. Никогда не пользуйтесь машиной, у которой не достает какой-либо части, или же модификация которой, была изменена. В случае необходимости, например, для сборки режущего оборудования.
- Все колпаки перед запуском машины должны быть правильно смонтированы и без повреждений.

Подключение аккумулятора к машине

В данной машине используйте только оригинальные аккумуляторы BLi от Husqvarna.

- Вставьте аккумулятор в машину. Аккумулятор должен легко войти в держатель, расположенный на машине. Если аккумулятор входит в держатель с трудом, это означает, что он вставлен неправильно. При фиксировании аккумулятора в держателе слышится щелчок. Убедитесь, что аккумулятор вставлен в машину правильно.

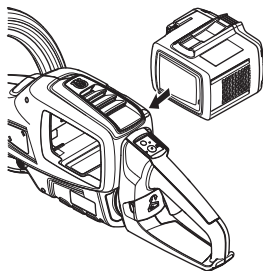

Запуск и остановка



ПРЕДУПРЕЖДЕНИЕ! Следите за тем, чтобы в зоне работы не было посторонних, в ином случае возникает риск серьезных травм. Зона риска 15 метров.

Запуск

Запустите машину. Нажмите и удерживайте кнопку запуска более 1 секунды, пока не загорится зеленый светодиод.

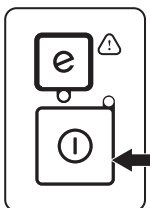

Нажмите стопор переключателя питания вверх. Он расположен на передней ручке.

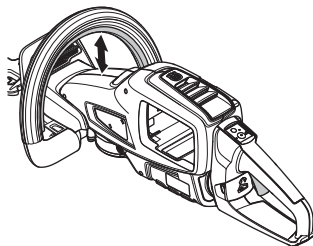

Затем нажмите переключатель питания вверх для включения на полную мощность.

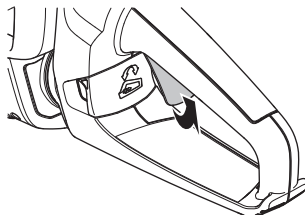

ЗАПУСК И ОСТАНОВ

Останов

Остановите машину, отпустив переключатель или его стопор.

Извлеките аккумулятор из машины, нажав две кнопки фиксатора и выдвинув его.

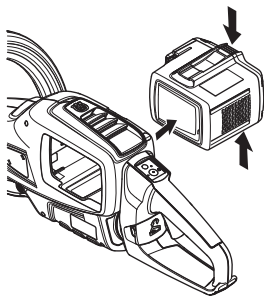

ВАЖНО! Во избежание самозапуска машины необходимо всегда вынимать из нее аккумулятор.

МЕТОД РАБОТЫ

Общие рабочие инструкции

ВАЖНО!

В настоящем разделе описаны основные правила безопасности для работы с ножницами для живой изгороди.

Если вы окажетесь в ситуации, в которой вы чувствуете неуверенность, остановитесь и запросите совет специалиста. Свяжитесь с вашим дилером или мастерской по обслуживанию.

Не пытайтесь решить какую-либо задачу, если вы считаете, что она находится за пределами ваших возможностей.



ПРЕДУПРЕЖДЕНИЕ! Машина может стать причиной серьезной травмы. Внимательно прочитайте указания по технике безопасности. Научитесь пользоваться машиной.



ПРЕДУПРЕЖДЕНИЕ! Режущий инструмент. Не притрагивайтесь к инструменту, не выключив предварительно двигатель. Перед проведением техобслуживания машины необходимо всегда вынимать аккумулятор.

Основные правила безопасности



- Никогда не позволяйте детям пользоваться или находиться рядом с машиной.
- Пред запуском пилы проверьте, чтобы рядом не было людей или животных, которые могут быть подвергнуты опасности.
- Не допускайте к пользованию машиной посторонних лиц, не убедившись в начале в том, что они поняли содержание инструкции.
- Осмотрите участок работы. Уберите предметы, которые могут быть отброшены.
- Никогда не работайте с лестницы, табурета или другой неустойчивой опоры.

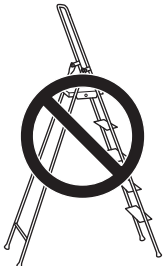

- Обратите внимание! Никогда не пользуйтесь машиной в ситуации, при которой вы не сможете позвать на помощь при несчастном случае. Следите за тем, чтобы во время работы на расстоянии 15 м рядом никого не было.
- Никогда не используйте машину при неблагоприятных погодных условиях, например в туман, дождь, при сильном ветре, низких температурах воздуха и т. д.
- Если машина столкнулась с каким-либо инородным предметом или начала вибрировать, немедленно остановите ее. Извлеките аккумулятор и проверьте целостность машины.

SavE mode

Машина оснащена функцией экономии ресурса аккумулятора (SavE). Активация данной функции происходит по нажатию кнопки «SavE». При активации данной функции загорается зеленый светодиод.

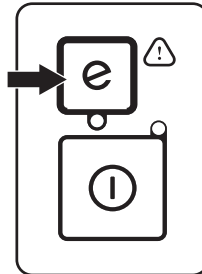

Функция автоматического отключения

Машина оснащена функцией автоматического отключения в случае простоя. Загорается зеленый светодиод и машина отключается через 1 минуту.

Инструкции по технике безопасности в процессе работы



- Не прикладывайте слишком больших усилий. Всегда соблюдайте правильную дистанцию и балансировку.
- Перед перемещением отключайте машину.
- Никогда не прерывайте работу с машиной, не отключив предварительно питание. Всегда вынимайте аккумулятор.

МЕТОД РАБОТЫ



ПРЕДУПРЕЖДЕНИЕ! Остерегайтесь отбрасываемых предметов. Пользуйтесь всегда одобренными защитными очками. Никогда не наклоняйтесь над щитом режущего оборудования. Камни, мусор и пр. могут отбрасываться в глаза и привести к слепоте или в серьезным травмам.

В зоне работы не должны находиться посторонние. Дети, животные, зрители и помощники должны быть вне зоны работы на расстоянии более 15 м. Если кто-либо приближается к вам во время работы, немедленно остановите машину. Никогда не поворачивайтесь с машиной, не посмотрев вначале назад, и не убедившись в том, что в зоне риска никого нет.

- Всегда держите машину двумя руками. Держите машину рядом с телом.

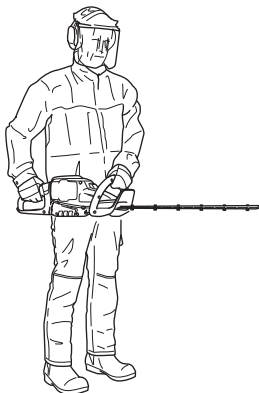

- Следите за тем, чтобы никакая одежда или части тела не оказались в контакте с режущим оборудованием, когда оно работает.
- При отключении двигателя держите руки и ноги подальше от режущего оборудования до его полной остановки.
- Следите за обрезками веток, которые могут быть отброшены во время стрижки. Не режьте очень близко к земле. Камни или другие свободнолежащие предметы могут быть отброшены в сторону.
- Осмотрите объект стрижки на посторонние помехи, например: электропроводка, насекомые и звери и т.д., или предметы которые могут повредить стригущий узел, например металл.

- При застревании чего-либо между лезвиями во время работы отключите двигатель и подождите, пока он полностью остановится, прежде чем приступать к очистке лезвий. Снимите аккумулятор с машины.
- Не оставляйте машину с работающим двигателем без присмотра.

Инструкции по технике безопасности после завершения работы



- Когда машина не используется, на режущем оборудовании всегда должно стоять транспортировочное защитное оборудование.
- Перед проведением осмотра инструмента, его ремонтом или очисткой убедитесь, что режущее оборудование остановлено. Снимите аккумулятор с машины.
- При ремонте режущего оборудования всегда одевайте крепкие рабочие перчатки. Ножи очень острые и ими всегда легко порезаться.

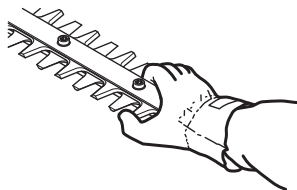

- Храните машину в недоступном для детей месте.
- Для ремонта используйте только детали завода изготовителя.

Основные принципы работы

- При стрижке с боков работайте маятниковыми движениями снизу вверх.

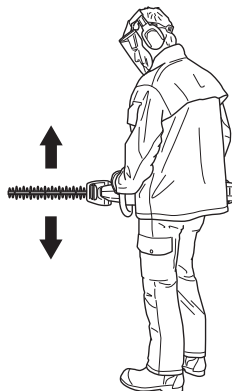

МЕТОД РАБОТЫ

- При стрижке живой изгороди, мотор должен быть повернут от изгороди.
- Для достижения оптимального баланса, держите машину как можно ближе к телу.

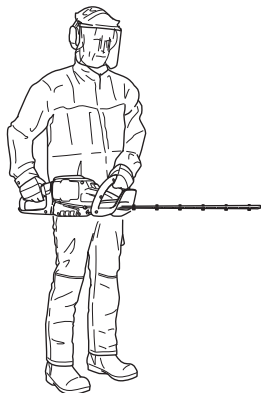

- Следите за тем, чтобы острие не прикасалось к земле.
- Не форсируйте скорость работы, продвигайтесь вперед с умеренной скоростью, чтобы все ветки были ровно подрезаны.
- Задняя ручка триммера для изгороди может принимать до пяти различных положений, для этого нужно вытянуть фиксатор. См. рисунок. Во время регулировки ручки режущий инструмент должен быть выключен.

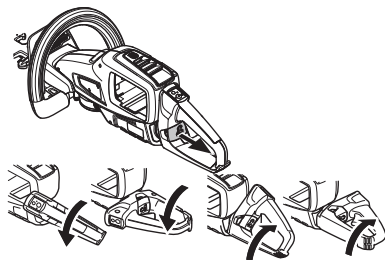

- Поверните ручку, отпустив переключатель питания, вытяните фиксатор ручки и поверните ручку.
- В каком бы положении ни находились ножницы во время работы, ручка всегда должна быть повернута вверх.

ТЕХНИЧЕСКОЕ ОБСЛУЖИВАНИЕ

Осмотр и техобслуживание

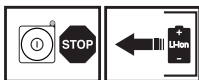

ПРЕДУПРЕЖДЕНИЕ! Перед проведением техобслуживания машины необходимо всегда вынимать аккумулятор.

ВАЖНО! Запрещается выполнять чистку аккумуляторной батареи или зарядного устройства водой.

Едкие моющие средства могут повреждать пластик.

Для обслуживания и ремонта машины требуется специальная подготовка. Особенно важно это для работы с защитными приспособлениями. Если у машины обнаружатся любые из описанных ниже неисправностей, немедленно свяжитесь с вашим специалистом по обслуживанию. При покупке любого из наших изделий мы гарантируем обеспечение профессионального ремонта и обслуживания. Если поставщик, продающий вам машину, не является дилером по обслуживанию, спросите у него адрес ближайшей специализированной мастерской. Пользуйтесь только запасными частями завода-изготовителя.

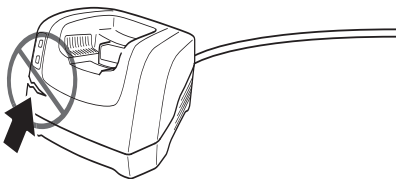

Регулярно проверяйте целостность аккумулятора и зарядного устройства.

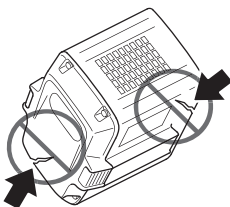

Чистка

По окончании работы производите очистку машины.

Перед установкой аккумуляторной батареи в зарядное устройство убедитесь, что аккумуляторная батарея и зарядное устройство очищены от грязи и что клеммы аккумулятора и зарядного устройства сухие и чистые.

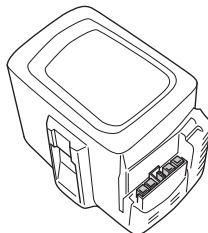

Направляющие аккумуляторной батареи должны быть очищены от грязи. Очистите пластмассовые детали чистой и сухой тканью.

Чистка и смазка

Очищайте ножи от смолы и остатков сока растений при помощи средства для чистки (УЛ22) после каждого использования.

Убедитесь в том, что кромки лезвий не повреждены и не деформированы. Зачистите шероховатости напильником. Убедитесь в том, что лезвия ходят свободно.

Смазка траверсов ножей производится специальной смазкой арт (УЛ 21) перед каждым использованием.

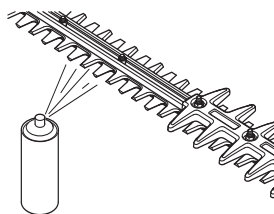

ТЕХНИЧЕСКОЕ ОБСЛУЖИВАНИЕ

Устранение неисправностей

Панель управления

Поиск и устранение неисправностей производится посредством клавиатуры.

Светодиодный дисплей	Возможные неисправности	Возможные действия
Мигает зеленый светодиод активации.	Аккумулятор разряжен.	Зарядите аккумулятор.
Мигает светодиод, указывающий на возникновение ошибки.	Перегрузка.	Заклинило режущее оборудование. Освободите режущее оборудование.
	Отклонение температуры	Дождитесь понижения температуры машины.
	Переключатель питания и кнопка пуска нажимаются одновременно.	Отпустите переключатель, и машина запустится.
Устройство не запускается	Разъем аккумулятора загрязнился.	Почистите с помощью сжатого воздуха или мягкой щетки.
Светодиод, сигнализирующий об ошибке, светится красным светом.	Обслуживание	Обращайтесь в ваш сервисный центр.

Поиск и устранение неисправностей аккумуляторной батареи и/или зарядного устройства во время зарядки.

Аккумулятор

Светодиодный дисплей	Возможные неисправности	Возможные действия
Мигает зеленый светодиод активации.	Аккумулятор разряжен.	Зарядите аккумулятор.
СВЕТОДИОД ОШИБКИ мигает	Отклонение температуры	Используйте аккумуляторную батарею при температуре окружающей среды в диапазоне от -10 °C до 40 °C.
	Перенапряжение	Проверьте, чтобы напряжение в сети совпадало с напряжением, указанным на табличке на машине. Удалите аккумуляторную батарею из зарядного устройства.
СВЕТОДИОД ОШИБКИ горит	Слишком большая разница в напряжении ячеек (1 В)	Обращайтесь в ваш сервисный центр.

Зарядное устройство

Светодиодный дисплей	Возможные неисправности	Возможные действия
СВЕТОДИОД ОШИБКИ мигает	Отклонение температуры	Используйте зарядное устройство только при температуре окружающей среды в пределах от 5 °C до 40 °C.
СВЕТОДИОД ОШИБКИ горит		Обращайтесь в ваш сервисный центр.

ТЕХНИЧЕСКОЕ ОБСЛУЖИВАНИЕ

График технического обслуживания



ПРЕДУПРЕЖДЕНИЕ! Перед проведением техобслуживания машины необходимо всегда вынимать аккумулятор.

Ниже приведен перечень обслуживания, которое необходимо выполнять на машине. Большинство пунктов описаны в разделе Обслуживание. Пользователь может выполнять только такие работы по обслуживанию и сервису, которые описаны в данном руководстве. Обслуживание большего охвата должно выполняться авторизованной сервисной мастерской.

Техническое обслуживание	Перед каждым пользованием	Еженедельное обслуживание	Ежемесячное обслуживание
Очистите инструмент снаружи.	После каждой работы с машиной		
Проверьте, чтобы контакты запуска и остановки правильно функционировали и не были повреждены.	X		
Убедитесь в том, что переключатель питания и стопор переключателя питания работают в соответствии с требованиями безопасности.	X		
Убедитесь, что элементы управления исправны и находятся в рабочем состоянии.	X		
Проверьте нож и щит ножа, чтобы они не были повреждены и чтобы на них не было следов образования трещин. Замените нож или щит ножа, если они были подвержены ударам или если на них есть трещины.	X		
Если режущий блок деформирован или поврежден, следует произвести его замену.	X		
Проверьте, чтобы щиток для руки не был поврежден. Замените поврежденный щиток.	X		
Проверьте затяжку гаек и болтов и подтяните в случае необходимости.	X		
Проверьте целостность аккумулятора.	X		
Проверьте заряд аккумулятора.	X		
Проверьте исправность и целостность зарядного устройства аккумулятора.	X		
Проверьте, чтобы болты, которыми крепятся ножи, были правильно затянуты.		X	
Проверьте наличие контакта между аккумулятором и машиной, а также между аккумулятором и зарядным устройством.			X

ТЕХНИЧЕСКИЕ ХАРАКТЕРИСТИКИ

Технические характеристики

Двигатель	536LiHD60X	536LiHD70X
Тип двигателя	PMDC (4 щетки)	PMDC (4 щетки)
Вес		
Вес без аккумулятора, кг	3,8	3,9
Вес с аккумулятором, кг	5,1	5,2
Штатная батарея BLi150		
Рабочий цикл аккумулятора		
Рабочий цикл аккумулятора, мин., (автономный режим) с включенной функцией экономии ресурса аккумулятора (Save)	100	90
Штатная батарея BLi150		
Нож		
Тип	Двусторонние	Двусторонние
Длина ножа, мм	600	700
Скорость лезвия резов/мин при активированной функции Save	3200	3200
Скорость лезвия резов/мин при отключенной функции Save	4000	4000
Эмиссия шума		
(См. прим.1)		
Уровень шума, измеренный дБ(A)	89	89
Уровень шума, гарантированный L_{WA} дБ(A)	94	94
Уровни шума		
Уровень звукового давления на ухо оператора, измеренный согласно EN 60745-1 и EN 60745-2-15, дБ (A):	78	78
Уровни вибрации		
(См. Примечание 2)		
Уровни вибрации (a_{h}) на ручках, измеренные согласно EN 60745-1 и EN 60745-2-15, м/сек ² .		
Передняя/задняя рукоятка:	1,6/2,5	2,3/3,5

Примечание 1: Шумовая эмиссия в окружающую среду измеряется как шумовой эффект (L_{WA}) согласно Директивы ЕС 2000/14/ЕС. Разница между гарантированным и измеренным уровнями шума в том, что гарантированный уровень шума также включает разброс результатов измерений и различия между машинами одной и той же модели, согласно директиве 2000/14/ЕС.

Примечание 2: Указанные данные об уровне вибрации имеют типичный статистический разброс (стандартное отклонение) 1,5 м/сек².

- Заявленное суммарное значение вибрации было измерено в соответствии со стандартным методом испытания и может быть использовано для сравнения одного инструмента с другим.

- Заявленное суммарное значение вибрации может также использоваться для предварительной оценки воздействия.

В данной машине используйте только оригинальные аккумуляторы BLi от Husqvarna.

Зарядные устройства, соответствующие указанному типу аккумуляторов, BLi.		
Зарядное устройство	QC120	QC330
Напряжение сети, В	220-240	100-240
Частота, Гц	50-60	50-60
Объем, W	125	330

ТЕХНИЧЕСКИЕ ХАРАКТЕРИСТИКИ

Гарантия ЕС о соответствии (Только для Европы)

Husqvarna AB, SE-561 82 HUSKVARNA, Швеция, телефон +46-36-146500, настоящим заверяет, что ножницы для живой изгороди Husqvarna 536LiHD60X, 536LiHD70X с серийным номером 2013 года и далее (на табличке данных после цифр обозначающих год изготовления следует серийный номер), соответствует требованиям ДИРЕКТИВЫ СОВЕТА:

- от 17 мая 2006 года, "о машинах и механизмах" 2006/42/ЕС.
- от 15 декабря 2004 года "об электромагнитной совместимости" 2004/108/ЕЕС.
- от 8 мая 2000 года "об эмиссии шума в окружающую среду" 2000/14/ЕС.
- от 12 декабря 2006 г., «Об электрическом оборудовании, спроектированном для эксплуатации в рамках установленных пределов напряжения» 2006/95/ЕС.
- от 6 сентября 2006 г., «О батареях и аккумуляторах и отработанных батареях и аккумуляторах» 2006/66/ЕС. Дополнительная информация по эмиссиям шума приведена в разделе Технические характеристики.

Были использованы следующие стандарты:

EN 60745-1, EN 60745-2-15, EN 62133, EN 60335-2-29

Зарегистрированная организация: 0404, SMP Svensk Maskinprovning AB, Box 7035, SE-750 07 Uppsala, Швеция, произвел проверку соответствия нормам ЕС согласно Директиве машин (2006/42/EG) Статья 12, пункт 3b.

Кроме того, продукт имеет сертификат соответствия Приложению V к Директиве Совета 2000/14/EG. Сертификату присвоен номер: 01/094/019 - 536LiHD60X, 536LiHD70X

Хускварна, 18 ноября 2013 г.



Peter Lameli, СТО

(Уполномоченный представитель Husqvarna AB и ответственный за техническую документацию.)

1155453-56



2015-09-22